

INSTRUKCJA
OBSŁUGI
Sprawdzarka cen
typu WLAN

Spis treści

1. Przeznaczenie i budowa	3
2. Sposób użytkowania	3
3. Instalacja	4
4. Podłączenie	5
5. Parametry sprawdzarek	6
5.1 Klient DHCP	6
5.2 Adres IP	6
5.3 Maska sieci	6
5.4 Brama	6
5.5 Port UDP	6
5.6 Adres IP serwera sprawdzarek	7
5.7 Hasło do konfiguratora	7
5.8 Podświetlenie wyświetlacza	7
5.9 Głośność dźwięków	7
5.10 Skórka	7
5.11 Cena mówiona	7
5.12 Tryb wykrywania ceny	7
5.13 Sygnalizacja dźwiękowa	7
5.14 Typ zapytania o towar	7
5.15 Czas trwania reklamy	8
6. Konfiguracja sieci bezprzewodowej	8
7. Instrukcja dla programistów	8
8. Status sprawdzarki	8
9. Wymiana firmware	9
10. Konserwacja	9
11. Opis złącz interfejsu	9
12. Zawartość opakowania	9
13. Specyfikacja techniczna	10
14. Kody kreskowe do menu konfiguracyjnego	11



To urządzenie zostało oznakowane znakiem CE, co oznacza, że pomyślnie przeszło proces oceny zgodności z obowiązującymi wymogami dyrektyw Unii Europejskiej. Szczegółowy wykaz dyrektyw oraz norm którym podlega, zawiera Deklaracja Zgodności, której kopia dostępna jest na stronie www.elzab.com.pl

1. Przeznaczenie i budowa

Sprawdzarka cen jest urządzeniem, służącym do odczytywania (sprawdzania) cen towarów oznakowanych kodem kreskowym. Odczytanie kodu kreskowego za pomocą wbudowanego lub zewnętrznego czytnika powoduje wyświetlenie nazwy i ceny towaru. Sprawdzarka odtwarza głosem lektora cenę towaru oraz umożliwia wyświetlenie dodatkowych informacji powiązanych z konkretnym towarem. Wymiana danych z systemem komputerowym sklepu, realizowana jest bezprzewodowo poprzez sieć Wi-Fi.

W zależności od typu użytego czytnika sprawdzarki posiadają następujące oznaczenia:

Rodzaj wewnętrznego czytnika kodów kreskowych	Oznaczenie typu sprawdzarki
liniowy typu linear imager	WLT
wielokierunkowy laserowy	WWT
wielokierunkowy typu area imager	WFT

Odczyt kodu kreskowego powoduje przesłanie danych o odczytanym kodzie do komputera, gdzie znajduje się program przeszukujący bazę danych o towarach. Po odnalezieniu towaru program przesyła dane do wyświetlenia na wyświetlaczu sprawdzarki. Sprawdzarki posiadają także funkcję wyświetlania grafik reklamowych i odtwarzania powiązanych z nimi plików dźwiękowych w czasie oczekiwania na odczytanie kodu kreskowego.

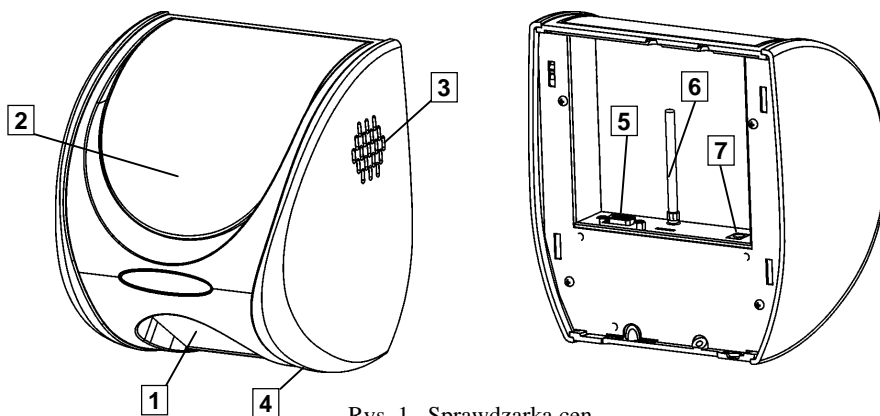

Rys. 1. Sprawdzarka cen

- 1 - Czytnik kodów
- 2 - Wyświetlacz graficzny
- 3 - Głośnik
- 4 - Gniazdo USB (serwisowe)
- 5 - Złącze zewnętrznego czytnika kodów kreskowych
- 6 - Gniazdo SMA i antena
- 7 - Gniazdo zasilania sprawdzarki

2. Sposób użytkowania

Na wyświetlaczu przygotowanej do pracy sprawdzarki wyświetlana jest zachęta do podłożenia kodu kreskowego. Po przyłożeniu towaru i odczytaniu kodu kreskowego za pomocą czytnika, pojawia się informacja o przesłaniu „zapytania” do komputera o dane towaru. Po znalezieniu w bazie towarowej

komputera przesyła "odpowiedź" w postaci nazwy i ceny towaru oraz ewentualnie dodatkowe informacje zależne od programu obsługującego sprawdzarkę.

Przy braku komunikacji na wyświetlaczu pojawia się komunikat ostrzegawczy.

Uwaga: W celu uniknięcia błędów odczytu kodów kreskowych należy za pomocą Instrukcji programowania czytnika kodów kreskowych pozostawić w czytniku włączone tylko typy kodów kreskowych, które są używane na towarach w punkcie sprzedaży.

3. Instalacja

Urządzenia powinny być instalowane i eksploatowane w pomieszczeniach, w miejscach nie narażonych na znaczne wahania temperatury, duże zapylenie, wibracje i uderzenia. Nie należy instalować urządzeń w pomieszczeniach ze znaczną agresywnością korozyjną środowiska oraz w pomieszczeniach, gdzie występuje kondensacja pary wodnej.

Sprawdzarki przystosowane są do mocowania na ścianie lub słupie. Służy do tego celu płyta mocująca, którą przykręca się do ściany wkrętami o średnicy 3,5 lub 4 mm poprzez zaznaczone otwory. Istnieje również możliwość zamocowania urządzenia na uchwycie lub wysięgniku do czego służą dodatkowe otwory. Ich rozstaw jest dostosowany do rozstawu otworów uchwytów dostępnych powszechnie w handlu.

Płyta mocująca posiada cztery zaczepy, które służą do zawieszenia sprawdzarki. Znajdują się również na niej gwintowane tulejki umożliwiające zadławienie przewodów zasilającego oraz zewnętrznego czytnika kodów kreskowych (jeśli jest stosowany) przy wykorzystaniu elementów dołączonych do zestawu. Po podłączeniu i zawieszeniu sprawdzarki następuje jej samoczynne zatrzaśnięcie w pozycji pracy. Takie rozwiązanie umożliwia szybki montaż urządzenia bez wykonywania dodatkowych czynności a jednocześnie zabezpiecza przed nieuprawnionym dostępem do wnętrza lub kradzieżą.

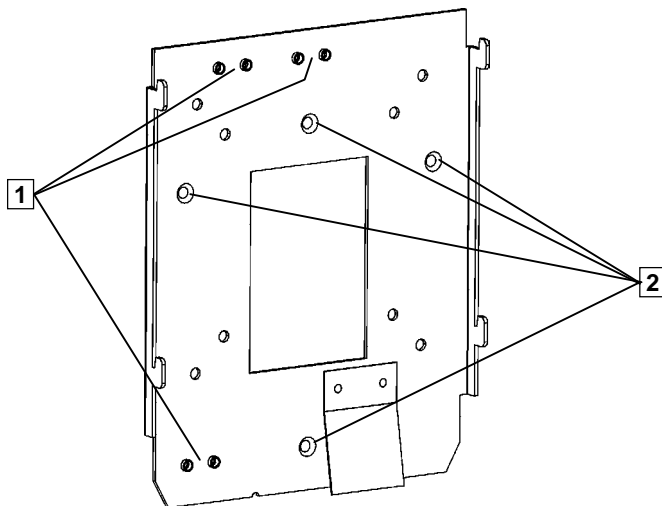

Rys. 2. Płyta mocująca sprawdzarkę

1 -Miejsca zadławienia kabli

2 -Otwory do mocowania sprawdzarki

W celu demontażu sprawdzarki, należy w zaznaczony otwór (Z) włożyć element podłużny (np. wkrętak), dociskając jednocześnie w stronę tyłu urządzenia. Ruch taki spowoduje odsunięcie zatrzasku, co umożliwi jej uniesienie i zdjęcie z płyty mocującej.

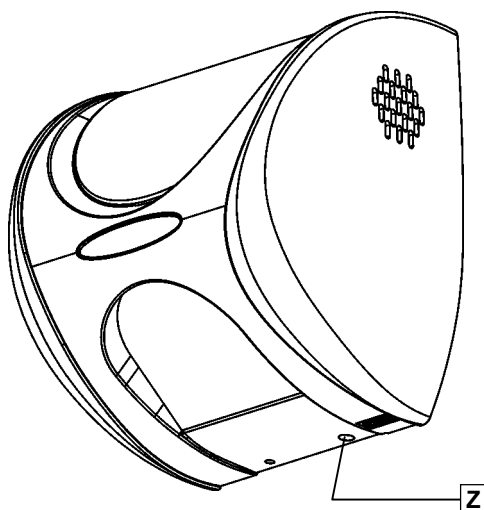

Rys. 3. Miejsce zwolnienia zatrzasku (Z).

W górnej i dolnej części sprawdzarki znajdują się miejsca (P) umożliwiające wyprowadzenie przewodów z urządzenia. Są to obszary ze zmniejszoną grubością ścianki, którą w razie potrzeby należy wyciąć, dopasowując wielkość wycięcia do średnicy przewodów.

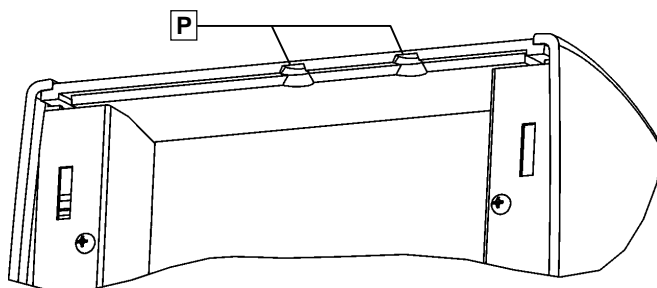

Rys. 4. Miejsca wyprowadzenia przewodów (P)

4. Podłączenie

Sprawdzarki wymagają podłączenia zasilacza sieciowego do gniazda zasilania.

Do wykonania instalacji bezprzewodowej wymagane jest zainstalowanie punktu dostęowego (Access Point) podłączonego do kablowej sieci komputerowej do której podłączone jest komputer zarządzający sprawdzarkami.

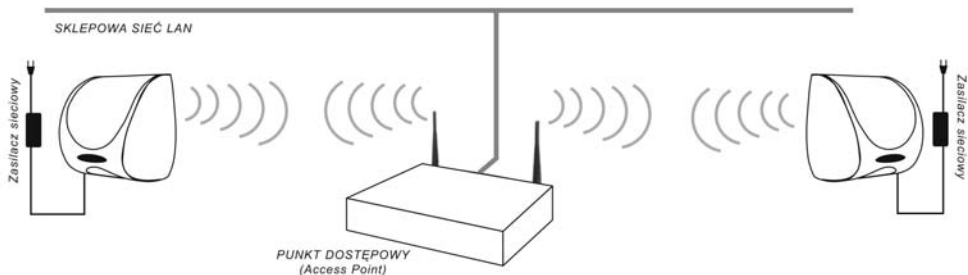

Rys. 5. Przykład podłączenia sprawdzarek w bezprzewodowej sieci LAN

Możliwe jest zastosowanie dowolnego punktu dostępowego (np. istniejącego już w danym obiekcie) zgodnego z normą IEEE 802.11b/g. Moc nadajnika modułu wynosi 15dbm. Zasięg zależy od zlokalizowania sprawdzarki i punktu dostępowego w stosunku do ścian, słupów oraz od ewentualnych przeszkód występujących pomiędzy sprawdzarką i punktem dostępowym.

5. Parametry sprawdzarek

Konfiguracja sprawdzarki możliwa jest poprzez:

- stronę www,
- menu konfiguracyjne (kodami kreskowymi) – w ograniczonym zakresie,
- pliki konfiguracyjne (USB).

Ze względów bezpieczeństwa konfiguracja przez stronę www oraz pliki konfiguracyjne jest zabezpieczona hasłem. Login do strony konfiguracyjnej to admin, domyślne hasło to: ELZAB. Zaleca się, aby użytkownik dokonał zmiany hasła. Bliższe informacje na temat sposobu konfiguracji zawiera „Instrukcja programowania” dostępna pod adresem ftp.elzab.com.pl/uzyt/i_tft.zip.

5.1 Klient DHCP

Włączenie pozwala na przydzielenie parametrów sieciowych (Adres IP, Maska sieci i Brama) sprawdzarce przez serwer DHCP. Wyłączenie umożliwia ustawienie tych parametrów ręcznie.

Domyślna wartość: wyłączony.

5.2 Adres IP

Adres IP sprawdzarki można sprawdzić umieszczonym na końcu instrukcji kodem kreskowym:

„Wprowadzenie cyfry 0/wyświetlenie statusu” w rozdziale 12.

5.3 Maska sieci

Maskę podsieci w której pracuje sprawdzarka można sprawdzić kodem jak powyżej (Adres IP).

5.4 Brama

Bramę sieci w której pracuje sprawdzarka można sprawdzić kodem jak powyżej (Adres IP).

5.5 Port UDP

Port UDP służący do komunikacji ze sprawdzarką. Jest to port służący sprawdzarce do wysyłania i jednocześnie przyjmowania danych. Wartość można sprawdzić kodem jak powyżej (Adres IP).

Uwaga: przed zmianą tego ustawienia należy upewnić się, czy serwer sprawdzarek obsługuje zmieniony port UDP

5.6 Adres IP serwera a sprawdzarek

Adres IP komputera na którym znajduje się aplikacja obsługująca zapytania o kody kreskowe. Wartość można sprawdzić kodem jak powyżej (Adres IP).

5.7 Hasło do konfiguratora

Hasło do strony konfiguracyjnej www. Maksymalnie 8 znaków. Domyślna wartość: ELZAB.

5.8 Podświetlenie wyświetlacza

Regulacja podświetlenia wyświetlacza TFT w zakresie 0 – 9.

Domyślna wartość 8.

5.9 Głośność dźwięków

Regulacja głośności dźwięków w zakresie 0 (dźwięk wyłączony) – 5.

Domyślna wartość 3.

5.10 Skórka

Wybór zestawu grafik wyświetlanych w trakcie pracy sprawdzarki, przy czym:

ELZAB1 – predefiniowana skórka numer 1 – jest to skórka domyślna

ELZAB2 – predefiniowana skórka numer 2

UŻYT. – miejsce na skórkę zdefiniowaną przez użytkownika

TEKSTOWA – brak skórki (tryb tekstowy)

5.11 Cena mówiona

Tryb odtwarzania ceny towaru. Odtwarzanie ceny jest możliwe w przypadku obsługi przez aplikację serwera sekwencji sterującej ‘A’ lub wykrycia ceny poprzez tryb wykrywania ceny. Możliwe jest ustawienie głosu żeńskiego (domyślny), męskiego lub wyłączenie odtwarzania ceny.

5.12 Tryb wykrywania ceny

Tryb wykrywania ceny w przypadku sekwencji ‘1’ (wyświetlanie dwuliniowe) i ‘6’ (wyświetlanie trzyliniowe) wysyłanych przez serwery sprawdzarek LL/LW/LF/LFG.

Wprowadzony w celu umożliwienia odtwarzania ceny produktu bez zmiany oprogramowania serwera sprawdzarek. Domyślnie ten tryb jest włączony, jednak należy sprawdzić prawidłowość jego działania przed zastosowaniem z konkretnym serwerem sprawdzarek.

Jeżeli cena towaru nie zostanie wykryta sprawdzarka przechodzi do trybu wyświetlania dwu lub trzyliniowego.

5.13 Sygnalizacja dźwiękowa

Sygnalizacja dźwiękowa ważniejszych operacji – na przykład odczytu kodu kreskowego.

Domyślna wartość: włączona.

5.14 Typ zapytania o towar

Sposób przesłania zapytania o towar przez sprawdzarkę. Możliwe są następujące wartości:

LL/LW/LF – sprawdzarka wysyła zapytanie sekwencją ‘1’;

LFG – sprawdzarka wysyła zapytanie sekwencją ‘6’;

LLT/LWT/LFT – sprawdzarka wysyła zapytanie sekwencją ‘A’.

Domyślną wartością jest ‘LLT/LWT/LFT’. W celu umożliwienia działania sprawdzarki z serwerami sprawdzarek które obsługują jedynie sprawdzarki LL/LW/LF lub LFG należy przestawić sprawdzarkę w odpowiedni tryb.

5.15 Czas trwania reklamy

Czasy odtwarzania reklamowych plików bmp, zakres od 0 (wyświetlanie ciągle aż do podłożenia kodu kreskowego) do 99 sekund. Możliwe jest ustawienie 100 reklam, bliższe informacje w instrukcji programowania.

6. Konfiguracja sieci bezprzewodowej

W celu połączenia sprawdzarki z siecią bezprzewodową należy odczytać status sprawdzarki kodem kreskowym 000000000000. Na wyświetlaczu wyświetli się lista parametrów, przy czym dla połączenia bezprzewodowego istotne są następujące parametry:

- SSID – należy ustawić taką samą wartość w sprawdzarce i module dostępowym (module AP),
- Szyfrowanie – należy ustawić taki sam tryb szyfrowania oraz hasło w sprawdzarce i module dostępowym (module AP),
- Stan – stan transmisji bezprzewodowej pomiędzy sprawdzarką a modulem dostępowym (modulem AP). Stan „Połączono” oznacza prawidłowo skonfigurowane połączenie.

Szczegółowy sposób konfiguracji został opisany w pliku „Instrukcja programowania” dostępnej pod adresem ftp.elzab.com.pl/uzyt/i_tft.zip.

Uwaga:

Ze względów bezpieczeństwa zaleca się zabezpieczenie transmisji radiowej przed niepożądanym dostępem poprzez:

- Wyłączenie rozgłaszania SSID w module dostępowym,
- Zaszzyfrowanie transmisji pomiędzy sprawdzarką a modulem dostępowym,
- Ograniczenie zakresu urządzeń mogących łączyć się przez moduł dostępowy (filtrowanie adresów MAC).

7. Instrukcja dla programistów

Protokół transmisji znajduje się na pod adresem ftp.elzab.com.pl/kody/prot_lan.zip, zaś 32-bitowa biblioteka spr_lan.dll oraz przykłady jej zastosowania (w tym SPSEWER.EXE – prosty serwer sprawdzarek pobierający dane z pliku TOWARY.TXT w formacie interfejsu plikowego) znajdują pod adresem ftp.elzab.com.pl/kody/spr_lan.zip.

8. Status sprawdzarki

Za pomocą protokołu transmisyjnego możliwe jest odczytanie statusu sprawdzarki. Sprawdzenie tego statusu jest możliwe również po podłożeniu kodu kreskowego 000000000000.

9. Wymiana firmware

Sprawdzarka umożliwia aktualizację firmware.

Opis zmiany firmware jest zawarty w „Instrukcji programowania” dostępnej pod adresem ftp.elzab.com.pl/uzyt/i_tft.zip.

10. Konserwacja



Sprawdzarka w trakcie eksploatacji wymaga okresowego czyszczenia. Wszelkie zabiegi konserwacyjne należy przeprowadzać przy wyłączonej sprawdzarce. Obudowa sprawdzarki wykonana jest z tworzywa sztucznego, którego czyszczenie najlepiej wykonać płynem antystatycznym do mycia sprzętu komputerowego (sposób użycia wg zaleceń producenta płynu). Można także użyć miękkiej szmatki, zwilżonej lekko wodą z dodatkiem delikatnych płynnych środków czyszczących.

11. Opis złącz interfejsu

Złącze zewnętrznego czytnika kodów kreskowych

Nr styku	Sygnal	Opis sygnалу	Złącze DSUB9
2	RxD	Dane odbierane z czytnika	
5	GND	Masa	
9	5V	Zasilanie czytnika	
1,3,4,6,7,8	–	Nie podłączone	

Gniazdo zasilania

Ozn.	Parametry	Polaryzacja	Złącze zasilania
	24 do 60V *)		

*) – Zalecane napięcie zasilania powinno wynosić 33 do 60V (mierzone na gnieździe sprawdzarki). Dla napięć niższych od 33V nie będzie aktywny zewnętrzny czytnik kodów kreskowych.

12. Zawartość opakowania

- Sprawdzarka,
- Instrukcja obsługi sprawdzarki,
- Karta gwarancyjna sprawdzarki,

Ostrzeżenie: Urządzenie to jest urządzeniem klasy A. W środowisku mieszkalnym może ono powodować zakłócenia radioelektryczne. W takich przypadkach można żądać od jego użytkownika zastosowania odpowiednich środków zaradczych.

13. Specyfikacja techniczna

• Typ sprawdzarki	WLT	WWT	WFT
• Czytnik kodów kreskowych			
Liniowy typu linear imager	☑	–	–
Wielokierunkowy laserowy	–	☑	–
Wielokierunkowy typu area imager	–	–	☑
• Zasilanie			
Napięcie zasilania	24V do 60VDC *)		
Średni pobór mocy	4W	4,5W	5W
Maksymalny pobór mocy (tryb serwisowy)	5,5W		
Pobór mocy przez dodatkowy czytnik zewnętrzny	2,5W (jeśli stosowany, dodać do P _{MAX})		
• Moc nadajnika modułu Wi-Fi	15dbm		
• Gabaryty, masa			
Głębokość	137 mm		
Szerokość	173mm		
Wysokość	197 mm		
Masa bez zasilacza	1,4 kg		
• Wyświetlacz			
TFT graficzny z podświetleniem	480x272 punkty		
• Bezpieczeństwo			
Sprawdzarka jest urządzeniem klasy III			
• Warunki klimatyczne otoczenia			
Temperatura	0°C - 40°C		
Wilgotność	40% - 80% (bez kondensacji)		
• Standard czytanych kodów kreskowych			
Rozpoznawane kody	EAN13, EAN8, EAN128, UPC-A, UPC-E, Code 39, Code 128, Code 93 oraz inne kody cyfrowe		
• Interfejsy			
Antena	Gniazdo SMA		
Zewnętrzny czytnik kodów kreskowych (9600 b/s, 8 bitów danych, 1 bit stopu, bez parzystości, bez kontroli przepływu)	Wtyk DSUB9		
Pamięć zewnętrzna USB (gniazdo serwisowe) (wgrzywanie grafik i dźwięków, aktualizacja oprogramowania)	Gniazdo USB typ A		
Zasilanie lokalne	Gniazdo w standardzie 5,5/2,1		
• Wyposażenie dodatkowe (zamawiane odrębnie)			
Zasilacz sieciowy 33V/1,6A	Kod: A65		

*) – Zalecane napięcie zasilania powinno wynosić 33 do 60V (mierzone na gnieździe sprawdzarki).

Dla napięć niższych od 33V nie będzie aktywny zewnętrzny czytnik kodów kreskowych.

14. Kody kreskowe do menu konfiguracyjnego

Wejście do menu/zatwierdzenie zmiany

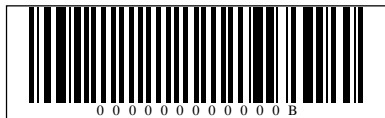
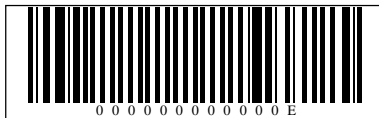

Wyjście z (pod)menu/odrzućenie zmiany

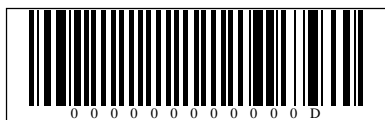

Przejsćie w górę o jedną pozycję

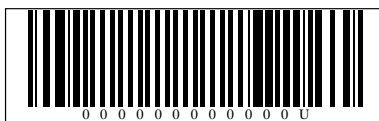

Przejsćie w dół o jedną pozycję

Wprowadzenie cyfry 0/wyświetlenie statusu

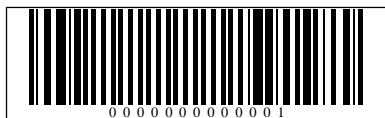
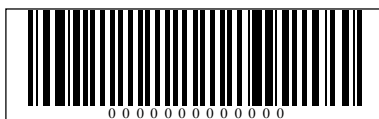

Wprowadzenie cyfry 1

Wprowadzenie cyfry 2

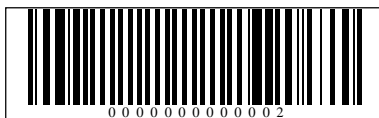

Kody kreskowe do menu konfiguracyjnego (c.d.)

Wprowadzenie cyfry 3

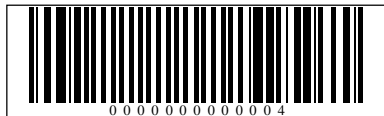
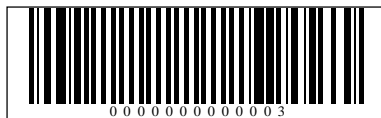

Wprowadzenie cyfry 4

Wprowadzenie cyfry 5

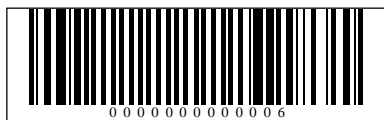
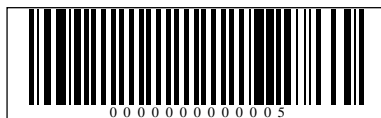

Wprowadzenie cyfry 6

Wprowadzenie cyfry 7

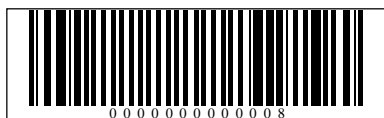
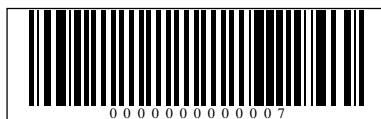

Wprowadzenie cyfry 8

Wprowadzenie cyfry 9

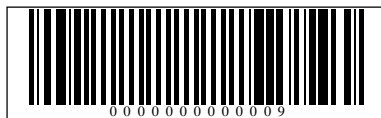

Instrukcja przeznaczona jest do następujących wyrobów:

Sprawdzarka cen typu WLAN

(różne wykonania) – kod: SP4W



Data wprowadzenia wyrobu:	<i>01 - 2012r</i>	Nr rysunku instrukcji:	SP4WIO0014
		Data ostatniej edycji:	05-08-2013

SIEDZIBA:

41 - 813 Zabrze

ul. Kruczkowskiego 39

tel. +48 32 37 06 200

fax +48 32 27 22 583

DZIAŁ HANDLOWY:

tel. +48 32 37 06 334

PORADY TECHNICZNE:

Dyżurny specjalista - kasy fiskalne

tel. +48 601 513 823 (godz. 8 - 18)

tel. +48 32 37 06 220 (godz. 8 - 16)

e-mail: help@elzab.com.pl

Dyżurny specjalista - wagi

tel. +48 603 306 316 (godz. 8 - 18)